

**ПОДРОБНАЯ ИНСТРУКЦИЯ**  
ПО ЭКСПЛУАТАЦИИ ВСТРАИВАЕМОГО  
ЭЛЕКТРИЧЕСКОГО ДУХОВОГО ШКАФА  
С ФУНКЦИЕЙ СВЧ, тип: MEOR

**MEOR7217SMB**  
**MEOR7217SMFB**  
**MEOR7217SMW**  
**MEOR7217SMx**





## **БЛАГОДАРИМ ВАС**

за доверие и поздравляем с приобретением нового прибора.

Для более удобного и простого пользования прибором мы подготовили подробную инструкцию по эксплуатации. Она поможет вам быстрее познакомиться с новым прибором.

Данное руководство содержит важную информацию по безопасной установке, использованию вашего прибора и уходу за ним, а также необходимые предупреждения, которые позволят вам извлечь максимальную пользу из изделия.

Храните данное руководство в надежном и удобном месте с тем, чтобы пользоваться им при необходимости.

Инструкцию по эксплуатации Вы также можете найти на нашем сайте:

**[www.maunfeld.ru](http://www.maunfeld.ru)**

**МЕНЯЕМ  
ЖИЗНЬ  
ВОКРУГ**

# СОДЕРЖАНИЕ

ОБЩИЕ МЕРЫ БЕЗОПАСНОСТИ.....	3
СПЕЦИАЛЬНЫЕ МЕРЫ БЕЗОПАСНОСТИ.....	7
РАСШИФРОВКА АББРЕВИАТУРЫ.....	8
ТЕХНИЧЕСКИЕ ХАРАКТЕРИСТИКИ.....	9
АКСЕССУАРЫ.....	11
ПЕРЕД УСТАНОВКОЙ.....	14
СХЕМА ВСТРАИВАНИЯ.....	15
КРЕПЛЕНИЕ В НИШЕ.....	17
ПОДКЛЮЧЕНИЕ К ЭЛЕКТРИЧЕСКОЙ СЕТИ.....	18
ПАНЕЛЬ УПРАВЛЕНИЯ.....	19
ПЕРЕД ПЕРВЫМ ИСПОЛЬЗОВАНИЕМ.....	20
УСТАНОВКА ТЕКУЩЕГО ВРЕМЕНИ.....	21
ФУНКЦИИ (РЕЖИМЫ НАГРЕВА).....	22
РАБОТА С ДУХОВЫМ ШКАФОМ.....	24
РАБОТА С МИКРОВОЛНАМИ И КОМБО-РЕЖИМ.....	26
ТАЙМЕР.....	29
ПРОГРАММЫ ПРИГОТОВЛЕНИЯ (АВТОРЕЦЕПТЫ).....	30
РЕКОМЕНДАЦИИ ПО ЭКСПЛУАТАЦИИ.....	31
ЧИСТКА ПРИБОРА.....	32
УСТРАНЕНИЕ НЕИСПРАВНОСТЕЙ.....	37
КОДЫ ОШИБОК.....	38
ТРАНСПОРТИРОВКА И УТИЛИЗАЦИЯ.....	39
СЕРВИСНОЕ ОБСЛУЖИВАНИЕ.....	40
ИНФОРМАЦИЯ ОТ ПРОИЗВОДИТЕЛЯ.....	41

## МЕРЫ БЕЗОПАСНОСТИ

## ОПИСАНИЕ ПРИБОРА

## УСТАНОВКА ПРИБОРА

## ЭКСПЛУАТАЦИЯ ПРИБОРА

## УХОД И ОБСЛУЖИВАНИЕ

## ИНФОРМАЦИЯ ОТ ПРОИЗВОДИТЕЛЯ

# МЕРЫ БЕЗОПАСНОСТИ

---

**Внимательно ознакомьтесь с инструкцией по эксплуатации и сохраните её для дальнейшего использования!**

Данный прибор был протестирован и сертифицирован в соответствии со всеми действующими стандартами по электрической части и стандартами безопасности.

## ОБЩИЕ МЕРЫ БЕЗОПАСНОСТИ

- Прибор разработан исключительно для использования в быту и не предназначен для коммерческого использования.
- При работе с духовым шкафом и его чистке рекомендуется использовать защитную одежду или перчатки.
- Любое вмешательство в конструкцию духового шкафа запрещено.
- В соответствии с установленными нормативами установка этого устройства допускается только в хорошо проветриваемом помещении.
- Перед началом эксплуатации проверьте, не имеет ли прибор видимых повреждений. При их обнаружении не включайте прибор.
- Перед использованием прибора убедитесь в соответствии рабочего напряжения прибора напряжению электросети (230 В~, 50 Гц).
- Перед проведением работ по обслуживанию или чистке устройства, отключите его от электрической сети.
- Не прикасайтесь к включённому в сеть прибору влажными руками.
- Отключая прибор от сети, всегда держитесь за вилку, никогда не тяните за шнур.
- Избегайте соприкосновения сетевого кабеля устройства с горячими поверхностями и острыми предметами. В случае повреждения кабеля использование устройства запрещено!
- Если Вы не пользуетесь прибором длительное время, отключите его от электрической сети.
- Никогда не храните в рабочей камере легковоспламеняющиеся материалы, так как возможно их возгорание при случайном включении устройства.

# МЕРЫ БЕЗОПАСНОСТИ

---

- В процессе работы внешние панели прибора могут сильно нагреваться и оставаться горячими в течение длительного времени после завершения работы, поэтому:
  - соблюдайте осторожность при касании внутренних элементов камеры духового шкафа;
  - при извлечении полок и противней всегда пользуйтесь прихватками;
  - беритесь за ручку при открывании дверцы прибора;
  - во избежание ожогов не разрешайте детям приближаться к прибору.
- Следите, чтобы сетевые шнуры других электроприборов, находящихся вблизи духового шкафа не могли быть зажаты его дверцей, или оказаться внутри прибора во время работы устройства, так как это может привести к короткому замыканию.
- Никогда не приподнимайте и не переносите прибор за ручку дверцы.
- Всегда вставляйте принадлежности в камеру правильной стороной.
- Не ставьте противни и другую посуду на дно камеры, так как это препятствует циркуляции воздуха, надлежащему приготовлению пищи и может повредить эмаль внутри камеры.
- Не обкладывайте стенки духового шкафа алюминиевой фольгой.
- Во избежание риска возгорания никогда не вешайте кухонные полотенца, тряпки и пр. на прибор и его ручку.
- Никогда не готовьте пищу, содержащую большое количество напитков с высоким содержанием алкоголя. Пары спирта могут воспламениться в разогретой рабочей камере.
- Регулярно очищайте духовой шкаф. Следите за тем, чтобы жир и масло не скапливались на дне камеры или в противнях. Удаляйте пролитую жидкость сразу, как только это произошло.
- Открыв дверцу духового шкафа, отойдите в сторону, чтобы выпустить пар и горячий воздух перед тем, как извлекать готовое блюдо.
- Не оставляйте продукты на длительное время в духовом шкафу до и после приготовления, так как, находясь вне холодильника, они могут испортиться.

# МЕРЫ БЕЗОПАСНОСТИ

---

- Регулярно проверяйте прибор и его сетевой шнур на наличие повреждений. Не используйте прибор в случае обнаружения неисправности.
- Никогда не пытайтесь отремонтировать прибор самостоятельно, обращайтесь в специализированный сервис.
- Для замены повреждённого сетевого шнура обращайтесь в специализированный сервисный центр. Замена шнура должна производиться квалифицированным специалистом.
- Не включайте печь в микроволновом режиме, если внутри рабочей камеры нет продуктов, так как это может привести к повреждению устройства.
- Не разогревайте в микроволновом режиме масло и жир, так как температуру этих продуктов сложно контролировать.
- Своевременно удаляйте скопившийся жир со стенок камеры устройства, так как он может воспламениться и вызывать пожар.
- Длительный разогрев в микроволновом режиме небольших порций продуктов или блюд с низким содержанием влаги может привести к их пересушиванию или даже возгоранию.



**Внимание!** Если произошло возгорание продуктов в рабочей камере печи или в случае задымления, немедленно остановите работу печи и, не открывая дверцы, отсоедините сетевой шнур от розетки или отключите электричество во всей квартире.

- Перегрев напитков в микроволновой печи может привести к отсроченному взрывному закипанию. Соблюдайте осторожность, вынимая сосуд с напитком из печи.
- Не эксплуатируйте прибор с открытой дверцей, так как это может привести к вредному воздействию на людей микроволновой энергии. Никогда не открывайте заблокированную дверцу устройства силой.



**Внимание!** Жидкости и другие продукты не должны разогреваться в герметически закрытых контейнерах, так как это может привести к их взрыву.

# МЕРЫ БЕЗОПАСНОСТИ

---

- Для подогрева еды в микроволновом режиме должна применяться посуда, подходящая для использования в микроволновых печах.
- В процессе готовки или разогрева посуда может сильно нагреваться. Доставая разогретое блюдо из микроволновой печи, используйте прихватку или рукавицы.



**Внимание!** Любые работы по обслуживанию или ремонту, связанные со снятием корпуса, обеспечивающего защиту от воздействия микроволновой энергии, могут выполняться только специалистом соответствующей квалификации.

- Не фиксируйте дверцу в открытом положении при помощи каких-либо предметов, вставленных между дверцей и передней панелью, и не допускайте скопления грязи и остатков чистящего средства на её уплотнителе.



**Внимание!** Если дверца или её уплотнитель повреждены, прибор нельзя эксплуатировать до тех пор, пока он не будет отремонтирован специалистом.

- Никогда не открывайте дверцу прибора, если внутри есть дым. Выключите прибор и отсоедините его от сети или отключите автоматический выключатель в блоке предохранителей.
- В панели управления и в элементах управления присутствуют постоянные магниты. Они могут воздействовать на электронные имплантаты, такие как кардиостимуляторы или инсулиновые помпы. Владельцы электронных имплантатов должны находиться на расстоянии не менее 10 см от панели управления.
- Размещение поставляемых в комплекте металлических решёток во внутреннюю камеру прибора при использовании режима микроволнового нагрева допускается только при надлежащим образом установленных керамических зажимах и насадках, предотвращающих контакт решётки со стенками внутренней камеры. Пренебрежение этим правилом может вызвать появление искр во внутренней камере и привести к её повреждению.

# МЕРЫ БЕЗОПАСНОСТИ

---

## СПЕЦИАЛЬНЫЕ МЕРЫ БЕЗОПАСНОСТИ

(В ОТНОШЕНИИ ДЕТЕЙ И ЛЮДЕЙ С ОГРАНИЧЕННЫМИ ВОЗМОЖНОСТЯМИ)



**Внимание!** Не разрешайте маленьким детям играть с упаковочными материалами (полиэтиленовой плёнкой, коробками, пенопластовыми вкладышами и пр.) , так как это может представлять для них серьёзную опасность!

В процессе работы внешние панели прибора могут сильно нагреваться. Следите, чтобы маленькие дети не приближались к прибору во время работы.

- Не позволяйте детям играть с прибором или вблизи от него.
- Не допускается использование этого устройства детьми старше 8 лет, лицами с ограниченными физическими, сенсорными и умственными возможностями, а также лицами с недостатком опыта и знаний, если они не находятся под присмотром, и им не были разъяснены способы безопасного обращения с устройством и опасности с ним связанные.
- Во время работы устройства дети, не достигшие 8 лет, должны находиться на безопасном расстоянии от прибора и его сетевого шнура.
- Обслуживание и уход за прибором могут выполняться детьми только под непосредственным наблюдением взрослых.
- Содержимое бутылочек для кормления и баночек с детским питанием необходимо перемешивать или встряхивать, а перед употреблением проверять температуру во избежание ожогов.
- При работе устройства в комбинированном режиме (микроволны+гриль), не допускается самостоятельное его использование детьми без присмотра со стороны взрослых из-за высоких рабочих температур.

---

**Производитель не несёт ответственности за повреждения, вызванные пренебрежением требованиями безопасности, несоблюдением правил эксплуатации изделия или некорректной настройкой органов управления.**

# ОПИСАНИЕ ПРИБОРА

## РАСШИФРОВКА АББРЕВИАТУРЫ

**B** – BLACK GLASS – ЧЁРНОЕ СТЕКЛО

**W** – WHITE GLASS – БЕЛОЕ СТЕКЛО

**FB** – FULL BLACK – ПОЛНОСТЬЮ ЧЁРНЫЙ  
ДИЗАЙН

**M** – MICROWAVE – С РЕЖИМОМ  
МИКРОВОЛНОВОГО НАГРЕВА

**S** – SENSOR – СЕНСОРНОЕ УПРАВЛЕНИЕ

**13+4** – КОЛИЧЕСТВО  
ФУНКЦИЙ

# MEOR7217SMB/W

**72** – ОБЪЕМ КАМЕРЫ 72 ЛИТРА

**R** – КОМБИНИРОВАННЫЙ

**O** – OVEN – ДУХОВОЙ ШКАФ

**E** – ELECTRIC – ЭЛЕКТРИЧЕСКИЙ

**M** – MAUNFELD

# ОПИСАНИЕ ПРИБОРА

## ТЕХНИЧЕСКИЕ ХАРАКТЕРИСТИКИ

<b>МОДЕЛЬ</b>	<b>MEOR7217SMB MEOR7217SMFB MEOR7217SMW MEOR7217SMx</b>
ТИП ДУХОВОГО ШКАФА	Электрический, с функцией СВЧ
ТИП УСТАНОВКИ	Встраиваемый
НАПРЯЖЕНИЕ	230 В~ 50 Гц
ПОТРЕБЛЯЕМАЯ МОЩНОСТЬ (максимум)	2880 Вт
МОЩНОСТЬ МИКРОВОЛН (входная/выходная)	1600/800 Вт
РАБОЧАЯ ЧАСТОТА МИКРОВОЛН	2450 МГц
УПРАВЛЕНИЕ	Сенсорное
НОМИНАЛЬНЫЙ ОБЪЁМ КАМЕРЫ	72 л
КОЛИЧЕСТВО ФУНКЦИЙ	13 + 4 СВЧ
ДИСПЛЕЙ	LED Белый
ТАЙМЕР	Цифровой
КОНВЕКЦИЯ	Есть
ПОДСВЕТКА	Есть
БЛОКИРОВКА ОТ ДЕТЕЙ	Есть
РАЗМЕРЫ УСТРОЙСТВА (Ш×Г×В)	595 × 568 (547 без учёта передней панели) × 594 мм

# ОПИСАНИЕ ПРИБОРА

## ТЕХНИЧЕСКИЕ ХАРАКТЕРИСТИКИ

<b>МОДЕЛЬ</b>	<b>MEOR7217SMB MEOR7217SMFB MEOR7217SMW MEOR7217SMx</b>
НАПРЯЖЕНИЕ	230 В~ 50 Гц
ПОТРЕБЛЯЕМАЯ МОЩНОСТЬ (максимум)	2880 Вт
МОЩНОСТЬ в режиме «Гриль»	2200 Вт
МОЩНОСТЬ в режиме «Конвекция»	1800 Вт
МОЩНОСТЬ МИКРОВОЛН (входная/выходная)	1600/800 Вт
НОМИНАЛЬНЫЙ ОБЪЁМ КАМЕРЫ	72 л
ПОТРЕБЛЕНИЕ ЭЛЕКТРОЭНЕРГИИ (традиционный нагрев)	1,06 кВт·ч/цикл
ПОТРЕБЛЕНИЕ ЭЛЕКТРОЭНЕРГИИ (традиционный нагрев с конвекцией)	0,69 кВт·ч/цикл
КЛАСС ЭНЕРГОЭФФЕКТИВНОСТИ	A+

### ЭКОЛОГИЧЕСКОЕ ПРЕДУПРЕЖДЕНИЕ

После установки изделия, пожалуйста, выбрасывайте упаковочный материал, принимая во внимание условия безопасности и охраны окружающей среды. Для переработки упаковочного материала, выбрасывайте его в специально предусмотренные мусороприемники, в зависимости от характера мусора (фольга, картон, пенопласт).

Прежде чем выбросить в мусор какой-либо электрическое изделие, отрежьте его кабель, чтобы предотвратить использование этого изделия другими.



# ОПИСАНИЕ ПРИБОРА

---

## АКСЕССУАРЫ

Духовой шкаф укомплектован набором аксессуаров. Пожалуйста, ознакомьтесь с инструкцией по их правильному использованию.

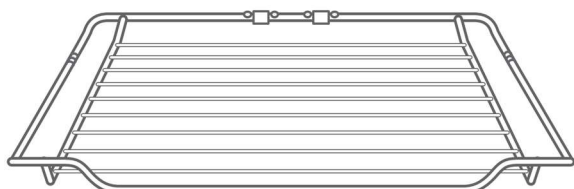

### Решётка

Для размещения посуды, форм для выпечки и жаропрочных форм.  
Для жаркого и блюд на гриле.

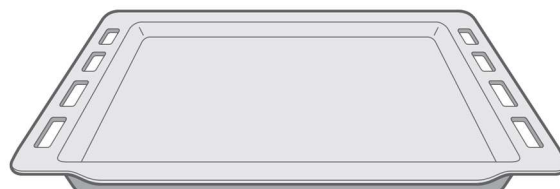

### Противень

Для блюд, приготавливаемых на противне, и выпечки.

## Установка аксессуаров

В камере устройства предусмотрено пять уровней направляющих для размещения противня или решётки, отсчёт которых ведётся снизу вверх. Противень или решётку можно выдвинуть примерно наполовину, не опасаясь выпадения.

- Следите за тем, чтобы решётка и противень всегда вставлялись в камеру правильной стороной.
- Аксессуары должны быть вставлены так, чтобы они не касались дверцы прибора.

## Использование аксессуаров

- Аксессуары могут деформироваться при нагревании. Это не влияет на их функциональность. Как только они снова остынут, их первоначальная форма восстановится.
- Решётку можно использовать не только для приготовления на гриле, но и для приготовления с использованием микроволновой энергии, в отличие от противня, который нельзя использовать для приготовления пищи в режиме микроволн.
- Для приготовления в режиме микроволн с использованием решётки наиболее подходит второй уровень направляющих рабочей камеры.
- Не используйте функцию микроволн, если в камере нет продуктов.

# ОПИСАНИЕ ПРИБОРА

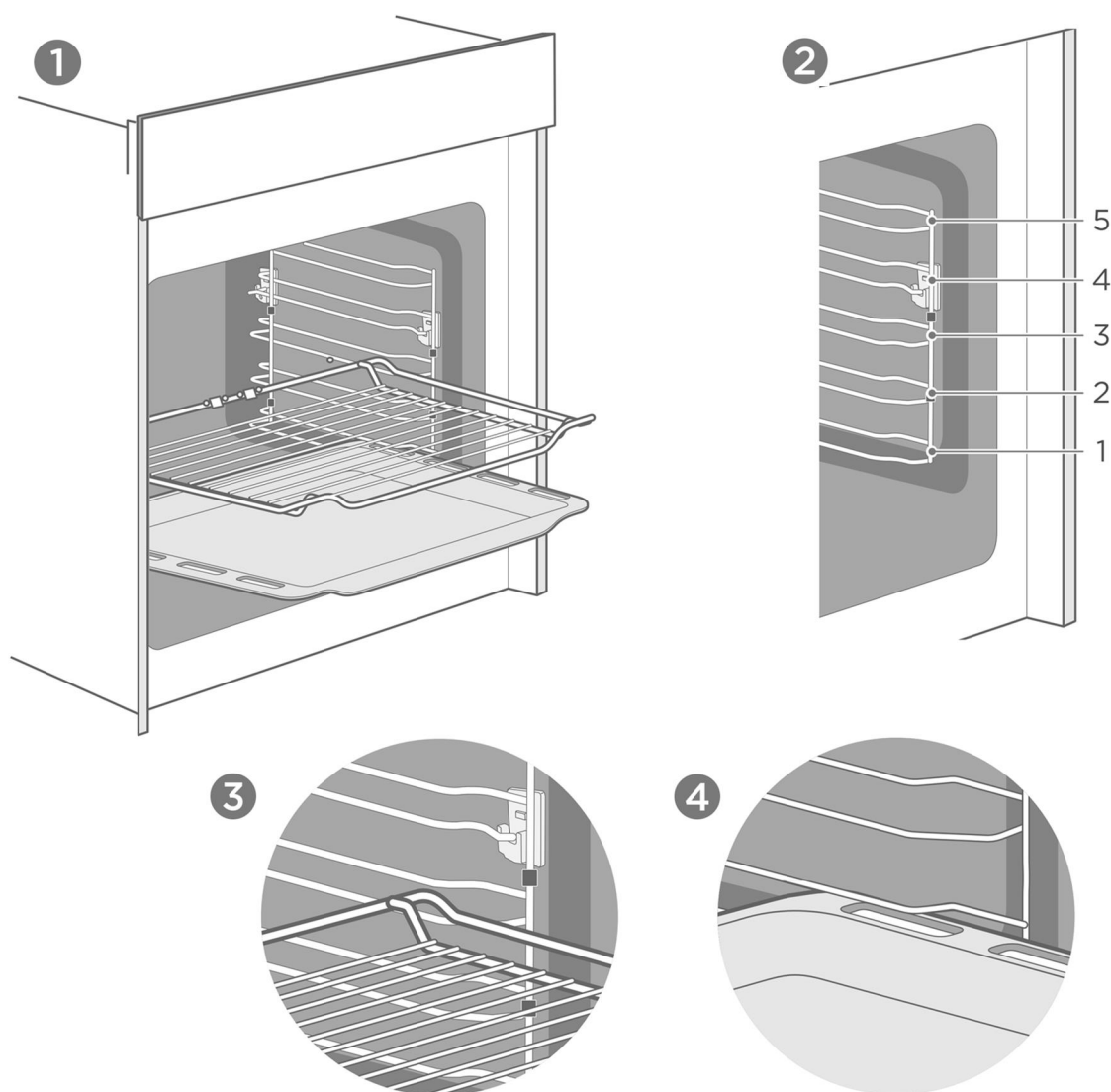

Аксессуары можно выдвигать примерно наполовину до момента их фиксации. Данная блокировка предотвращает выпадение аксессуаров при их извлечении. Чтобы защита работала надлежащим образом, решётки и противни должны быть вставлены в камеру правильной стороной.

Вставляя решётку, убедитесь, что она ориентирована так, как показано на рисунках 1 и 3.

Вставляя противень, убедитесь, что он ориентирован так, как показано на рисунках 1 и 4.

\* Комплектация духового шкафа может отличаться в зависимости от модели. Информация в инструкции является справочной. Уточняйте комплектацию у продавца.

# ОПИСАНИЕ ПРИБОРА

## Керамические зажимы и накладки

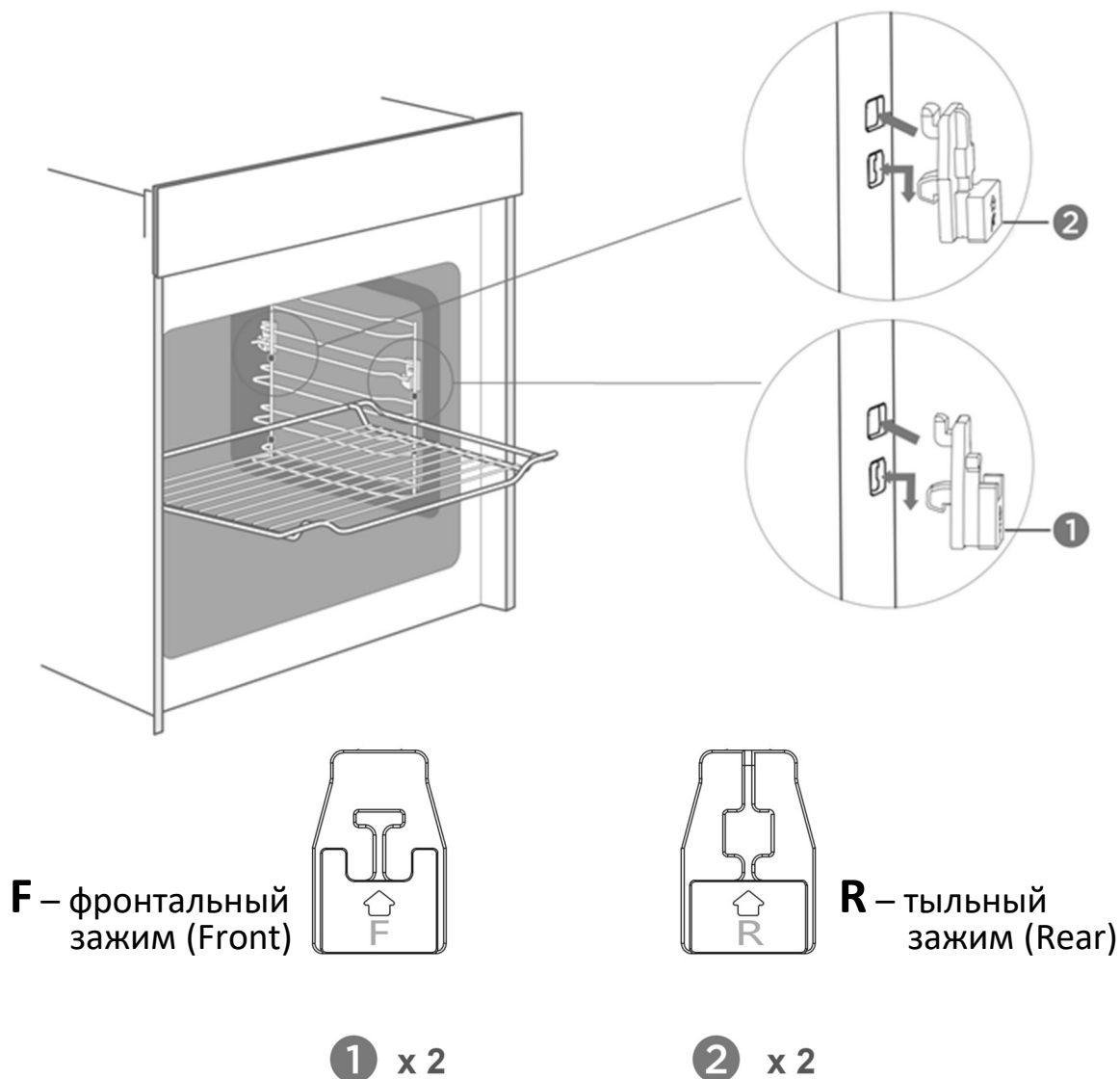

Установите керамические зажимы в боковые стенки прибора, по два с каждой стороны, как показано на рисунках. Направляющие устанавливаются в данные зажимы. Установите все идущие в комплекте компоненты и заглушки, предотвращающие касание металлических аксессуаров со стенками прибора, чтобы предотвратить искрение при их использовании в режиме микроволн.

Обратите внимание, что идущие в комплекте маленькие насадки в виде колец необходимо устанавливать на решётку при её эксплуатации в режиме микроволнового нагрева, во избежание искрения при контакте решётки со стенками внутренней камеры.

# УСТАНОВКА ПРИБОРА

---

## ПЕРЕД УСТАНОВКОЙ

- Чтобы эксплуатация прибора была безопасной, он должен быть установлен специалистом надлежащей квалификации в соответствии с действующими нормами и использоваться только в хорошо проветриваемом помещении.
- Повреждения, возникшие из-за неправильной установки, не покрываются гарантией.
- При установке используйте защитные перчатки, чтобы не порезаться об острые края.
- Перед установкой проверьте прибор на наличие повреждений и не подключайте прибор при их обнаружении.
- Перед включением прибора удалите все упаковочные материалы и защитную плёнку с прибора.
- Все размеры на схеме указаны в миллиметрах.
- Доступ к электрической вилке или к двухполюсному выключателю должен быть возможен в любой момент и после установки машины.



**Внимание!** Во избежание перегрева прибор нельзя устанавливать за декоративной дверцей.

- Необходимо с осторожностью устанавливать устройство в нишу для встраивания, не поднимая его за ручку дверцы.
- После установки духовой шкаф должен быть надёжно закреплён винтами в нише кухонного шкафа. Отверстия для винтов можно увидеть, открыв дверцу прибора. Ниша для встраивания духового шкафа должна соответствовать размерам, приведённым на рисунке с установочными размерами.
- Прибор должен быть полностью вставлен в нишу, а все винты крепления устройства к мебели плотно закручены, чтобы исключить их выпадение.
- Установленный прибор должен быть надлежащим образом заземлён.

# УСТАНОВКА ПРИБОРА

СХЕМА ВСТРАИВАНИЯ (размеры указаны в миллиметрах)

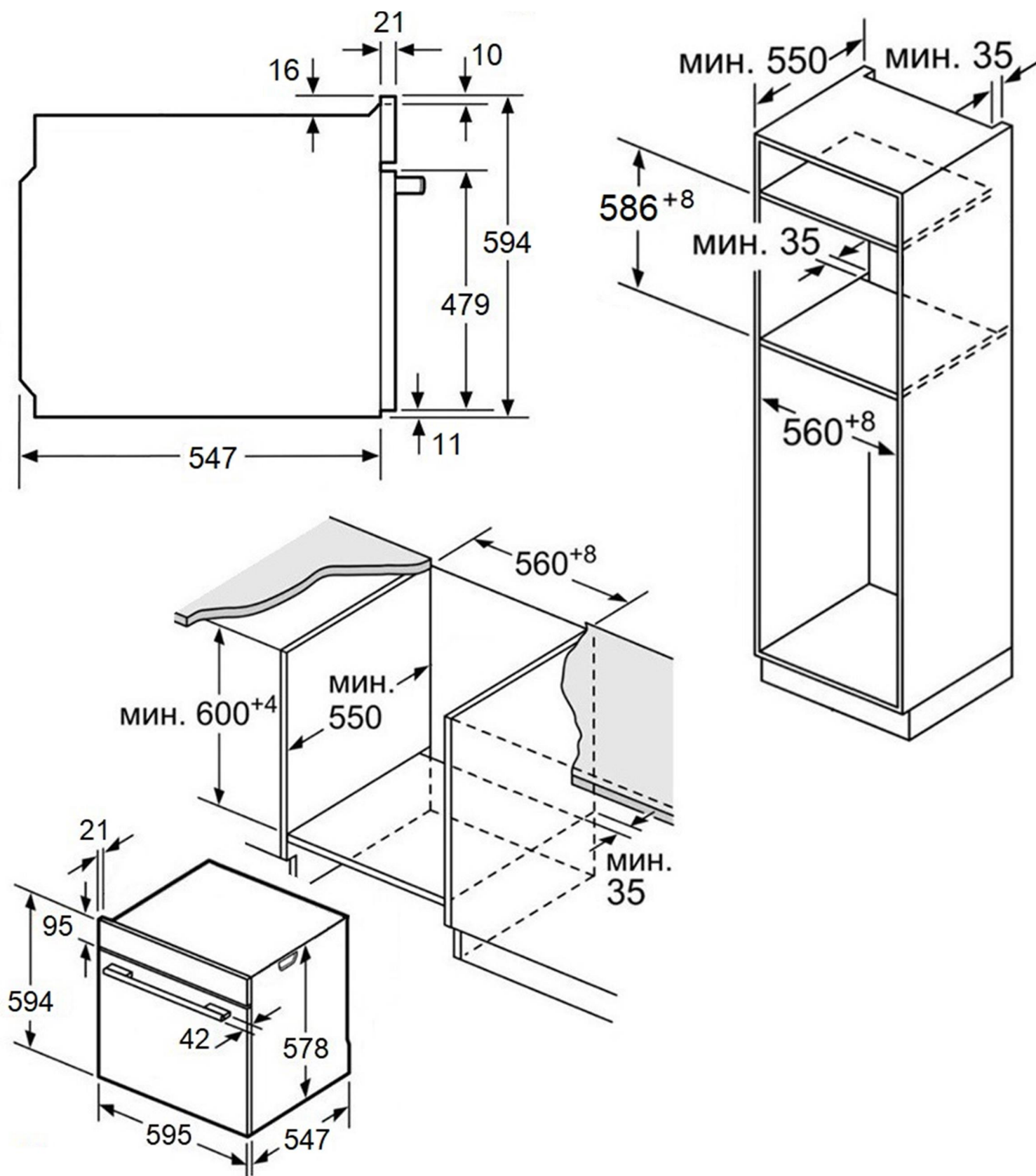

# УСТАНОВКА ПРИБОРА

## ТРЕБОВАНИЯ ПО УСТАНОВКЕ ПОД ВАРОЧНУЮ ПАНЕЛЬ

При встраивании прибора под варочную панель необходимо учитывать требования к толщине столешницы (включая усиливающий элемент).

Тип варочной панели	Минимальная толщина столешницы	
	накладная	заподлицо
Индукционная варочная панель	37 мм	38 мм
Индукционная варочная панель с нагревом по всей площади	47 мм	48 мм
Газовая варочная панель	30 мм	38 мм
Электрическая варочная панель	27 мм	30 мм

Монтаж с варочной панелью.



Размеры в мм

# УСТАНОВКА ПРИБОРА

## КРЕПЛЕНИЕ В НИШЕ

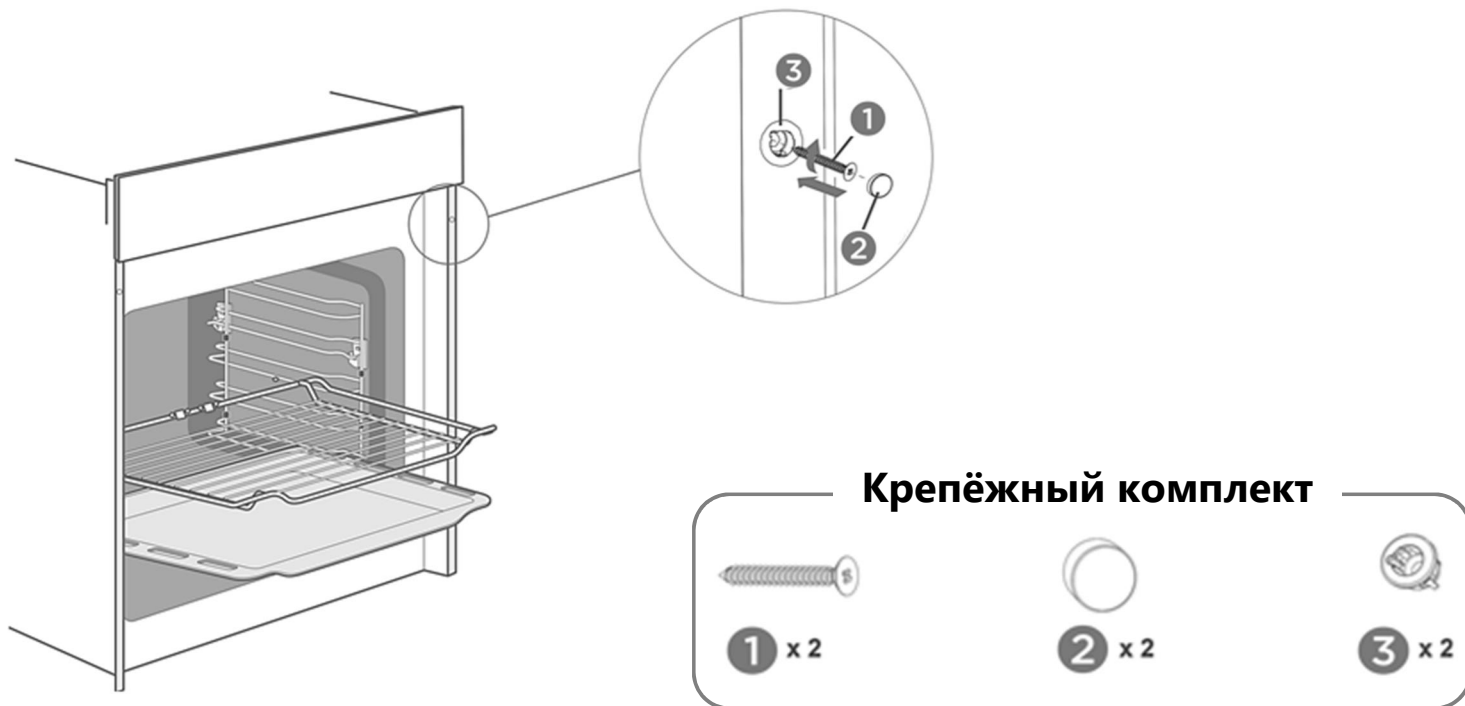

После установки духового шкафа в нишу найдите два отверстия в корпусе духовки и закрепите прибор с помощью крепёжного комплекта.



**Внимание!** Не затягивайте саморезы слишком сильно, чтобы не повредить устройство или его корпус.

# УСТАНОВКА ПРИБОРА

---

## ПОДКЛЮЧЕНИЕ К ЭЛЕКТРИЧЕСКОЙ СЕТИ



**Внимание!** Подключение к электрической сети должно выполняться квалифицированным специалистом.

Неправильное подключение может привести к необратимому повреждению частей устройства и аннулированию гарантии!

Напряжение электрической сети пользователя должно быть проверено измерительным прибором!

- Прибор оснащен вилкой и должен быть подключен только к правильно установленной заземленной розетке.
- При прямом подключении прибора к электрической сети, между прибором и сетью должен быть установлен двухполюсный выключатель соответствующей мощности, с зазором не менее 3 мм.
- Провод заземления не должен пресекаться выключателем.
- Не рекомендуется применять регуляторы напряжения, удлинители и многогнездовые розетки.
- Сетевой шнур с задней стороны устройства должен быть размещён так, чтобы не касаться задней стенки устройства, так как она сильно нагревается в процессе работы.
- Все виды ремонтных работ должны выполняться квалифицированным специалистом.
- В случае неисправности прибора необходимо обратиться в сервисный центр.

# ЭКСПЛУАТАЦИЯ ПРИБОРА

## ПАНЕЛЬ УПРАВЛЕНИЯ

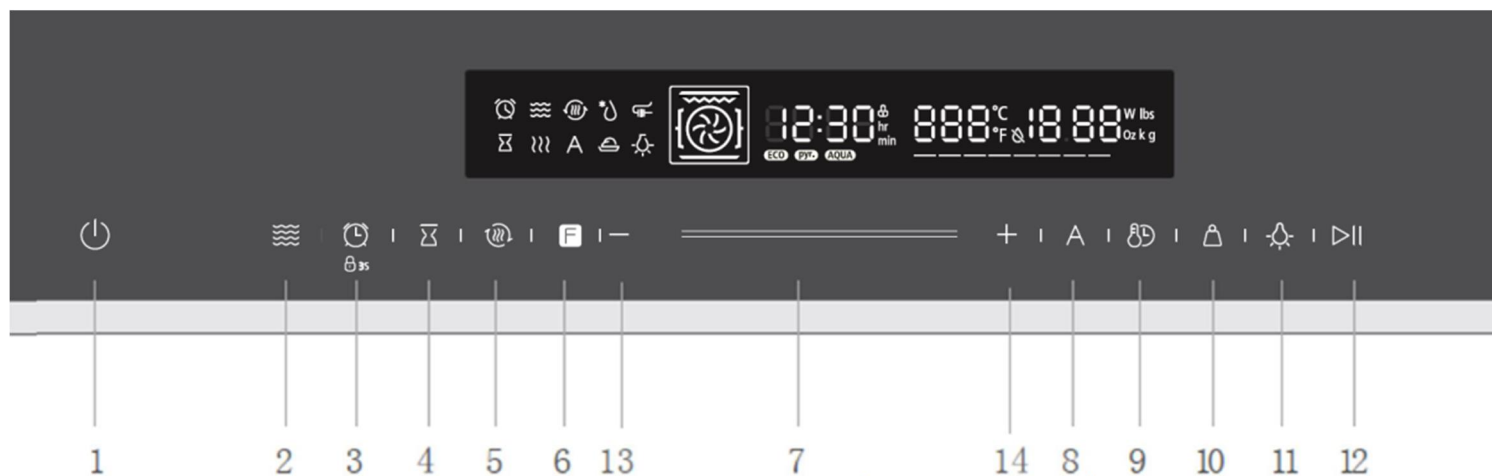

	1. Вкл/Выкл	Включение и выключение устройства
	2. МИКРОВОЛНЫ	Работа с функциями СВЧ
	3. ТАЙМЕР/ЗАМОК ОТ ДЕТЕЙ	Работа с таймером. Активация замка от детей
	4. ВРЕМЯ ЗАВЕРШЕНИЯ	Установка времени окончания приготовления
	5. БЫСТРЫЙ ПОДОГРЕВ	Включение быстрого подогрева
	6. F – ВЫБОР ФУНКЦИИ	Выбор функции. Быстрый просмотр при длительном удержании символа
	7. СЛАЙДЕР	Используйте слайдер или символы «+» и «-» рядом для изменения значений настроек
	8. АВТОРЕЦЕПТЫ	Использование автоматического приготовления
	9. ЧАСЫ/ВРЕМЯ/ТЕМПЕРАТУРА	Установка длительности и выбор функции. Установка текущего времени
	10. ВЕС	Ввод веса при работе с авторецептами
	11. ЛАМПА	Включение и выключение подсветки
	12. СТАРТ/ПАУЗА	Запуск и приостановка процесса приготовления
	13. МЕНЬШЕ	Уменьшение значения выбранного параметра
	14. БОЛЬШЕ	Увеличение значения выбранного параметра

# ЭКСПЛУАТАЦИЯ ПРИБОРА

## ПЕРЕД ПЕРВЫМ ИСПОЛЬЗОВАНИЕМ

Перед первым использованием прибора для приготовления пищи необходимо очистить камеру и принадлежности.

1. Удалите защитную плёнку с поверхности и защитные транспортировочные детали.
2. Извлеките из камеры духового шкафа все принадлежности и боковые направляющие.
3. Тщательно вымойте принадлежности и направляющие для полок в мыльной воде с помощью губки для мытья посуды или мягкой щётки.
4. Убедитесь, что в камере нет остатков упаковки, например гранул полистирола или деревянных предметов, которые могут стать причиной возгорания.
5. Протрите гладкие поверхности камеры и дверцы мягкой влажной тканью.
6. Чтобы удалить запах нового прибора, нагрейте прибор с пустой камерой и закрытой дверцей.
7. Обеспечьте на кухне хорошую вентиляцию при первом нагреве духовки. Не допускайте на кухню детей и домашних животных. Закройте двери в соседние комнаты.
8. Установите параметры, как указано ниже в таблице. О том, как задать тип нагрева и температуру, можно узнать в следующих разделах настоящей инструкции.

### Настройки

Режим нагрева	
Температура	250°C
Время	1 час

# ЭКСПЛУАТАЦИЯ ПРИБОРА

---

## После остывания прибора:

1. Очистите гладкие поверхности и дверцу мыльным раствором и тряпкой для мытья посуды.
2. Высушить все поверхности.
3. Установить боковые направляющие для полок.

## УСТАНОВКА ТЕКУЩЕГО ВРЕМЕНИ

Перед началом использования духового шкафа необходимо установить текущее время.

1. После подключения духовки к электрической сети коснитесь символа часов и установите часы текущего времени, воспользовавшись слайдером или нажав кнопки «+» или «-».
2. Повторно коснитесь символа часов, чтобы установить минуты текущего времени с помощью слайдера или кнопок «+» или «-».
3. Коснитесь символа часов ещё раз, чтобы завершить настройку.

**Внимание:** Часы отображают время в 24-часовом формате.

# ЭКСПЛУАТАЦИЯ ПРИБОРА

## ФУНКЦИИ (РЕЖИМЫ НАГРЕВА)

Режим нагрева	Температура	Назначение
 Традиционный (верхний и нижний нагрев)	30 – 250°C	Для традиционной выпечки и запекания на одном уровне. Наиболее подходит для пирогов с влажными начинками.
 Конвекция	50 – 250°C	Для выпечки и запекания на одном или нескольких уровнях. Тепло исходит от кольцевого нагревателя вокруг вентилятора.
 Традиционный нагрев с конвекцией	50 – 250°C	Для выпечки и запекания на одном или нескольких уровнях. Вентилятор равномерно распределяет тепло по всей камере.
 Гриль	150 – 250°C	Для приготовления на гриле небольшого количества продуктов. Поместите продукты на решётку под нагревательный элемент гриля.
 Двойной гриль с конвекцией	50 – 250°C	Для приготовления блюд на гриле с ускоренным прогревом внутренней камеры. Вентилятор равномерно распределяет тепло.
 Двойной гриль	150 – 250°C	Стандартный режим для приготовления на гриле.
 Пицца	50 – 250°C	Для пиццы и блюд, требующих интенсивного нагрева снизу. Работают нижний и кольцевой нагревательные элементы с вентилятором.
 Нижний нагрев	30 – 220°C	Для усиленного подогрева снизу пирогов и выпечки. Работает нижний нагревательный элемент.
 Размораживание	–	Для размораживания продуктов.
 Расстойка теста	30 – 45°C	Для расстойки дрожжевого теста, закваски и для приготовления йогурта.

# ЭКСПЛУАТАЦИЯ ПРИБОРА

---

## Замечания:

- Для разморозки больших порций продуктов можно снять боковые направляющие и поставить посуду прямо на дно камеры.
- Для подогрева посуды целесообразно убрать боковые направляющие и использовать функции приготовления «Двойной гриль с конвекцией» и «Традиционный нагрев с конвекцией», установив температуру на 50°C. Режим «Двойной гриль с конвекцией» рекомендуется использовать, если посудой занято более половины дна камеры.
- За счёт хорошей равномерности распределения тепла внутри камеры в режиме «Традиционный нагрев с конвекцией», вентилятор будет включаться только в определённые моменты нагрева для достижения наилучшего результата.



**Внимание!** Если вы откроете дверцу прибора во время работы устройства, его работа не будет остановлена. Остерегайтесь ожога! Во избежание перегрева устройства не перекрывайте вентиляционные отверстия.

## ВЕНТИЛЯТОР ОХЛАЖДЕНИЯ

Вентилятор охлаждения включается и выключается по мере необходимости. Горячий воздух выходит через отверстие над дверцей.

Чтобы прибор быстрее остыл после завершения работы, вентилятор охлаждения может продолжать работать некоторое время после выключения нагрева.

# ЭКСПЛУАТАЦИЯ ПРИБОРА

---

## РАБОТА С ДУХОВЫМ ШКАФОМ

### ПРИГОТОВЛЕНИЕ

1. После подключения духового шкафа к электрической сети коснитесь кнопки «F», чтобы выбрать функцию, а затем с помощью слайдера или кнопок «+» и «-» задайте температуру приготовления.
2. Коснитесь символа «Старт/Пауза», и прибор заработает. Если этого не сделать, через 5 минут духовка вернётся в режим ожидания и на дисплее отобразится текущее время.
3. Для выключения духовки во время приготовления нажмите символ .

**Внимание:** После установки температуры вы можете коснуться символа часов , чтобы установить продолжительность приготовления с помощью слайдера, или нажав кнопки «+» и «-».



### БЫСТРЫЙ ПОДОГРЕВ

Используйте быстрый подогрев, чтобы сократить общее время подогрева. При выборе режима приготовления коснитесь символа быстрого подогрева . На экране загорится соответствующий значок. Если выбранный режим не позволяет включить быстрый подогрев, то прозвучит короткий сигнал.

Функция быстрого подогрева не доступна в режимах «Авторецепты», «Разморозка» и «Расстойка теста».

### УСТАНОВКА ВРЕМЕНИ ОКОНЧАНИЯ ПРИГОТОВЛЕНИЯ

Если текущее время установлено, можно задать время окончания приготовления.

1. Коснитесь символа , и затем с помощью слайдера или кнопок «+» и «-», задайте время окончания сначала в часах, а после повторного касания символа  – в минутах. По окончании установки нажмите .

# ЭКСПЛУАТАЦИЯ ПРИБОРА

---

2. Когда вы устанавливаете время окончания приготовления, необходимо также задать длительность приготовления.

**Например,** если вы установите время окончания приготовления на 10 часов утра, а продолжительность приготовления 1 час, духовой шкаф включится в 9 часов и завершит работу в 10 часов.

## ИЗМЕНЕНИЕ НАСТРОЕК ВО ВРЕМЯ РАБОТЫ УСТРОЙСТВА

Во время работы прибора можно изменить заданный способ нагрева и температуру с помощью кнопки выбора режима приготовления и слайдера. После смены настроек, если других действий не произведено, режим работы духовки сменится на вновь заданный через 6 секунд.

Если вы хотите изменить продолжительность приготовления в процессе работы устройства, нажмите на символ  и задайте новое время с помощью слайдера или кнопок «+» и «-».

Если в течение последующих 6 секунд не будет выполнено никаких действий, духовка начнёт работать в соответствии с вновь заданными параметрами.

При приготовлении с заданным временем завершения или в режиме «Авторецепты» внесение изменений в текущие параметры невозможно.

Для прекращения приготовления нажмите на символ .

**Замечание:** Изменение режима, температуры или времени приготовления может негативно отразиться на окончательном результате приготовления. Мы настоятельно рекомендуем вам не делать этого при отсутствии достаточного опыта в приготовлении пищи.





**Внимание!** После выключения прибор сильно нагревается, особенно внутри камеры. Никогда не прикасайтесь к внутренним поверхностям прибора или его нагревательным элементам. Используйте прихватки для духовки, чтобы вынуть принадлежности или посуду из камеры, и дайте прибору остыть. Во избежание травм и ожогов держите детей на безопасном расстоянии.

# ЭКСПЛУАТАЦИЯ ПРИБОРА

## РАБОТА С МИКРОВОЛНАМИ И КОМБО-РЕЖИМ

1. Прибор поддерживает 4 режима работы с микроволнами, в том числе режимы, сочетающие функции микроволновой печи с функциями духового шкафа (комбо-режимы).





Режим нагрева	Мощность по умолчанию	Темп. по умолчанию	Диапазон темп.	Время
 Микроволны	800 Вт	–	–	10 с – 30 мин
 Микроволны + Конвекция	320 Вт	160°C	50 – 250°C	0:01 – 1:30 ч
 Микроволны + Двойной гриль с конвекцией	320 Вт	180°C	50 – 250°C	0:01 – 1:30 ч
 Микроволны + Пицца	320 Вт	180°C	50 – 250°C	0:01 – 1:30 ч

2. Когда прибор находится в режиме ожидания, нажмите символ  , чтобы воспользоваться функцией микроволн. В строке состояния отобразится соответствующий значок. Время по умолчанию составит 1 минуту, а мощность – 800 Вт. Коснитесь символа  и установите мощность микроволн с помощью слайдера на панели управления. Мощность можно изменять в диапазоне 80 – 800 Вт, как описано в таблице ниже.

Уровень мощности	1	2	3	4	5
Только микроволны	80 Вт : 10%	240 Вт : 30%	400 Вт : 50%	560 Вт : 70%	800 Вт : 100%
Комбо-режим	80 Вт : 10%	160 Вт : 20%	240 Вт : 30%	320 Вт : 40%	–

# ЭКСПЛУАТАЦИЯ ПРИБОРА

---

3. Нажмите кнопку установки времени  , индикатор времени на дисплее замигает. Воспользуйтесь  , чтобы задать необходимое время приготовления в диапазоне от 10 секунд до 30 минут с шагом 10 секунд в пределах первых 15 минут, и с шагом 30 секунд для последующих 15 минут.
4. Можно сначала выбрать режим «Конвекция», «Двойной гриль с конвекцией» или «Пицца», а затем нажать  , чтобы также войти в комбо-режим. Если вы выберете иной режим, а затем попытаетесь добавить функцию микроволн, то прозвучит короткий сигнал, сообщающий об ошибке.
5. Для отмены комбо-режима коснитесь и удерживайте палец на символе  в течение 3 секунд.
6. Мощность микроволн и комбо-режим будут сохранены в памяти устройства и после перехода в режим ожидания. Пока не будет произведён вход в меню или не будет нажата кнопка отмены, комбо-режим будет оставаться активным.

**Примечание:** Когда приготовление пищи в режиме микроволн приостановлено, на дисплее начнут мигать индикаторы времени и мощности.

Чтобы изменить мощность микроволн, в режиме ожидания нажмите кнопку микроволн, затем «+» или «-» или воспользуйтесь  .



**Внимание!** Решётку можно использовать не только для приготовления на гриле, но и для приготовления в режиме микроволн. Противень не подходит для приготовления в этом режиме. Для приготовления в режиме микроволн рекомендуется размещать блюда на втором уровне направляющих. Не используйте функцию микроволн, если в камере духового шкафа нет продуктов.

# ЭКСПЛУАТАЦИЯ ПРИБОРА

---

## МЕРЫ ПРЕДОСТОРОЖНОСТИ ПРИ РАБОТЕ С МИКРОВОЛНАМИ



**Внимание!** Любые работы по обслуживанию или ремонту, связанные со снятием корпуса, обеспечивающего защиту от воздействия микроволновой энергии, могут выполняться только специалистом соответствующей квалификации.



- Используйте только посуду, подходящую для использования в микроволновых печах.
- Нагрев напитков в режиме микроволн может привести к отложенному взрывному кипению, поэтому при разогреве жидкостей необходимо соблюдать осторожность.
- Яйца в скорлупе и целые яйца, сваренные вкрутую, нельзя нагревать в микроволновых печах, так как они могут взорваться даже после прекращения воздействия микроволновой энергии.
- Работа с функцией микроволн допустима только с открытой декоративной дверцей (для духовых шкафов с декоративной дверцей).
- Режим микроволн предназначен для разогрева пищи и напитков. Сушка продуктов или одежды, нагревание грелки, тапочек, губок, влажной ткани и т. п. может привести к травме или возгоранию.
- Использование металлических противней, а также металлических контейнеров для еды и напитков не допускается!

# ЭКСПЛУАТАЦИЯ ПРИБОРА

---

## ТАЙМЕР



Чтобы воспользоваться таймером, коснитесь символа . О достижении заданного времени напомнит короткий звуковой сигнал.

При установке времени таймера первое касание символа  позволит установить часы, а второе касание – минуты. Коснитесь символа  ещё раз для выхода из режима установки.

Таймер можно установить как до, так и во время процесса приготовления, но при выборе функции и температуры он недоступен.

## БЛОКИРОВКА ПАНЕЛИ УПРАВЛЕНИЯ (замок от детей)

Используется, чтобы избежать неправильной работы устройства при случайном нажатии кнопок (например, маленькими детьми).

В режиме ожидания, работы с меню, в состоянии паузы, нажмите и удерживайте палец на символе «Таймер»  в течение 3 секунд. Прозвучит короткий сигнал, панель управления будет заблокирована и на ней загорится соответствующий символ .

**Для отмены блокировки повторите вышеописанные действия.**

# ЭКСПЛУАТАЦИЯ ПРИБОРА

## ПРОГРАММЫ ПРИГОТОВЛЕНИЯ (АВТОРЕЦЕПТЫ)

Духовой шкаф имеет множество встроенных программ (авторецептов), позволяющих с лёгкостью добиться отличных результатов. Выберите программу, соответствующую типу приготавливаемого блюда, и следуйте инструкциям на дисплее.

Код	Рецепт	СВЧ	Подогрев	Время	Вес	
d01	Разморозка мяса	Да	Нет	8:00 мин	0,2 кг	0,1-1,5 кг
d02	Разморозка птицы	Да	Нет	4:48 мин	0,2 кг	0,1-1,5 кг
d03	Разморозка рыбы	Да	Нет	4:00 мин	0,2 кг	0,1-1,0 кг
A01	Попкорн	Да	Нет	3:05 мин	0,1 кг	
A02	Картофельный гратен с сыром	Да	Нет	0:35 ч	0,5 кг	
A03	Чизкейк	Нет	Нет	1:16 ч	–	
A04	Киш-Лорен	Нет	10	Подогрев 10 мин 0:40 ч	–	
A05	Мясной рулет	Нет	Нет	1:15 ч (по умолч.) 0:30 ч	1 кг	1,0/0,5 кг
A06	Мраморный торт	Нет	Нет	1:20 ч	–	
A07	Лепёшка	Нет	8	Подогрев 8 мин 0:35 ч	–	
A08	Яблочный пирог	Нет	7	Подогрев 7 мин 1:00 ч	–	
A09	Свежая пицца на противне	Нет	8	Подогрев 8 мин 0:35 ч	–	
A10	Яблочный пирог с крошкой	Нет	Нет	1:00 ч	–	



**Внимание!** При приготовлении по рецептам d01, d02, d03, A01, A02 противень использовать нельзя.

# ЭКСПЛУАТАЦИЯ ПРИБОРА

---

## РЕКОМЕНДАЦИИ ПО ЭКСПЛУАТАЦИИ

### ЭКОНОМИЯ ЭЛЕКТРОЭНЕРГИИ

- Извлекайте все принадлежности, которые не нужны в процессе приготовления.
- Старайтесь реже открывать дверцу прибора во время приготовления.
- Понижайте температуру в режимах без вентилятора до 50°C за 5-10 минут до окончания времени приготовления. Таким образом можно использовать накопленное в камере тепло для завершения процесса.
- Используйте нагрев с вентилятором, когда это возможно. Вы можете снизить температуру от 20°C до 30°C.
- Вы можете готовить в режиме нагрева с вентилятором одновременно на нескольких уровнях.
- Если невозможно готовить разные блюда одновременно, их можно готовить поочерёдно, используя тепло, накопленное духовкой.
- Не подогревайте пустую духовку, если в этом нет необходимости. При необходимости помещайте продукты в духовку сразу же после достижения температуры, при которой выключение индикаторной лампочки произошло в первый раз.
- Не используйте отражающую фольгу, например алюминиевую фольгу, для укрытия дна камеры духового шкафа.
- По возможности используйте таймер.
- Используйте лёгкие контейнеры и формы для выпечки с тёмной матовой поверхностью. Старайтесь не использовать тяжёлые аксессуары с блестящими поверхностями, такие как нержавеющая сталь или алюминий.

# УХОД И ОБСЛУЖИВАНИЕ

---

## ЧИСТКА ПРИБОРА

### ЧИСТЯЩИЕ СРЕДСТВА

При правильном уходе ваш прибор сохранит свой внешний вид и будет полноценно функционировать в течение длительного времени. Здесь вы найдёте рекомендации по чистке духового шкафа.

Во избежание повреждения различных поверхностей в результате использования неподходящего чистящего средства, внимательно ознакомьтесь с рекомендациями, изложенными ниже в таблице. Некоторые материалы и покрытия могут отсутствовать в вашей модели духового шкафа.



**Внимание! Риск повреждения покрытия!**

#### **Не допускается использование:**

- Абразивных чистящих средств, содержащих твёрдые частицы.
- Чистящих средств с высоким содержанием спирта.
- Мочалок из металлической проволоки или чистящих губок.
- Очистителей высокого давления или пароочистителей.
- Специальных чистящих средств для очистки прибора, который находится в разогретом состоянии.

**Тщательно промойте новую чистящую губку перед использованием.**

**Соблюдайте соответствующие инструкции производителя.**

**Производитель не несёт ответственности за повреждения, вызванные использованием агрессивных химических веществ и абразивных составов.**

# УХОД И ОБСЛУЖИВАНИЕ

Поверхность	Способ очистки
ВНЕШНИЕ ПАНЕЛИ. ФРОНТ ИЗ НЕРЖАВЕЮЩЕЙ СТАЛИ	<b>Тёплый мыльный раствор:</b> Используйте для чистки влажную салфетку, а затем вытирайте насухо мягкой тканью. Сразу удаляйте частицы известкового налёта, жира, крахмала и альбумина (например, яичного белка), так как такие пятна провоцируют образование коррозии. Чистящие средства для нержавеющей стали, подходящие для горячих поверхностей, можно приобрести в специализированных магазинах. Нанесите очень тонкий слой чистящего средства с помощью мягкой ткани.
ПЛАСТИК	<b>Тёплый мыльный раствор:</b> Используйте для чистки влажную салфетку, а затем вытирайте насухо мягкой тканью. Не используйте средство для мойки стёкол или скребок для стекла.
ОКРАШЕННЫЕ ПОВЕРХНОСТИ	<b>Тёплый мыльный раствор:</b> Используйте для чистки влажную салфетку, а затем вытирайте насухо мягкой тканью.
ПАНЕЛЬ УПРАВЛЕНИЯ	<b>Тёплый мыльный раствор:</b> Используйте для чистки влажную салфетку, а затем вытирайте насухо мягкой тканью. Не используйте скребок для стекла или мочалку из стальной проволоки.
ПАНЕЛЬ ДВЕРЦЫ	<b>Тёплый мыльный раствор:</b> Используйте для чистки влажную салфетку, а затем вытирайте насухо мягкой тканью. Не используйте скребок для стекла или мочалку из стальной проволоки.
РУЧКА ДВЕРЦЫ	<b>Тёплый мыльный раствор:</b> Используйте для чистки влажную салфетку, а затем вытирайте насухо мягкой тканью. Если средство для удаления накипи попало на дверную ручку, немедленно вытрите его, чтобы не осталось пятен.

# УХОД И ОБСЛУЖИВАНИЕ

Поверхность	Способ очистки
ЭМАЛИРОВАННЫЕ И САМООЧИЩАЮЩИЕСЯ ПОВЕРХНОСТИ	Следуйте инструкциям по очистке поверхностей рабочей камеры, следующим за этой таблицей.
Стекланный плафон для ВНУТРЕННЕГО ОСВЕЩЕНИЯ	<b>Тёплый мыльный раствор:</b> Используйте для чистки влажную салфетку, а затем вытирайте насухо мягкой тканью. При сильном загрязнении рабочей камеры используйте чистящее средство для духовок.
Уплотнитель дверцы. НЕ СНИМАТЬ!	<b>Тёплый мыльный раствор:</b> Используйте для чистки влажную салфетку. Не тереть.
Покрытие дверцы из НЕРЖАВЕЮЩЕЙ СТАЛИ	<b>Очиститель для нержавеющей стали:</b> Соблюдайте инструкции производителя. Не используйте средства по уходу изделиями из нержавеющей стали. Снимите крышку дверцы для очистки.
ПРОТИВЕНЬ	<b>Тёплый мыльный раствор:</b> Применяйте замачивание, а затем очищайте влажной салфеткой или щёткой. При сильном загрязнении используйте мочалку из нержавеющей стали.
НАПРАВЛЯЮЩИЕ	<b>Тёплый мыльный раствор:</b> Применяйте замачивание, а затем очищайте влажной салфеткой или щёткой.
ТЕЛЕСКОПИЧЕСКИЕ НАПРАВЛЯЮЩИЕ	<b>Тёплый мыльный раствор:</b> Используйте для чистки влажную салфетку или щётку. Не удаляйте смазку с направляющих, когда они выдвинуты. Направляющие следует очищать в сложенном виде. Не мойте в посудомоечной машине.
ТЕРМОМЕТР для МЯСА (при наличии)	<b>Тёплый мыльный раствор:</b> Используйте для чистки влажную салфетку или щётку. Не мойте в посудомоечной машине.

# УХОД И ОБСЛУЖИВАНИЕ

---

## ОЧИСТКА РАБОЧЕЙ КАМЕРЫ

### Замечания

- Небольшие различия в цвете передней панели прибора объясняются использованием различных материалов, таких как стекло, пластик и металл.
- Тени на дверных панелях, которые выглядят как полосы, могут быть бликами от внутреннего освещения.
- Эмаль запекается при очень высоких температурах. Это может привести к небольшому изменению цвета, что не является дефектом и никак не влияет на рабочие характеристики покрытия. Края тонких противней невозможно эмалировать полностью, в результате эти края остаются шероховатыми. Однако это не ухудшает антикоррозионную защиту.
- Всегда содержите прибор в чистоте и сразу же удаляйте загрязнения, чтобы не допустить образования стойких отложений.

### Рекомендации

- Рекомендуется проводить чистку духового шкафа, когда он уже полностью остыл. Это особенно важно при чистке деталей с эмалевым покрытием.
- Не допускайте длительного воздействия средств на основе щёлочи или кислоты (лимонного сока, уксуса и т.п.) на поверхности духовки.
- Избегайте использования чистящих веществ на основе хлора и кислоты.
- Очищайте рабочую камеру после каждого использования. Это гарантирует, что загрязнения не будут пригорать.
- Всегда сразу же удаляйте частицы известкового налёта, жира, крахмала и альбумина (например, яичного белка).
- По возможности сразу же удаляйте кусочки пищи с содержанием сахара пока они ещё тёплые.
- Используйте подходящую посуду для запекания, например, жаровню.

# УХОД И ОБСЛУЖИВАНИЕ

## ОЧИСТКА НАПРАВЛЯЮЩИХ

Для тщательной очистки рабочей камеры и направляющих, их можно снять и почистить отдельно. Это позволит длительное время сохранять ваше устройство в первоначальном виде и полной работоспособности.

1. Извлеките белые фиксаторы.
2. Поднимите боковую рамку с направляющими.
3. Извлеките боковую рамку из рабочей камеры.

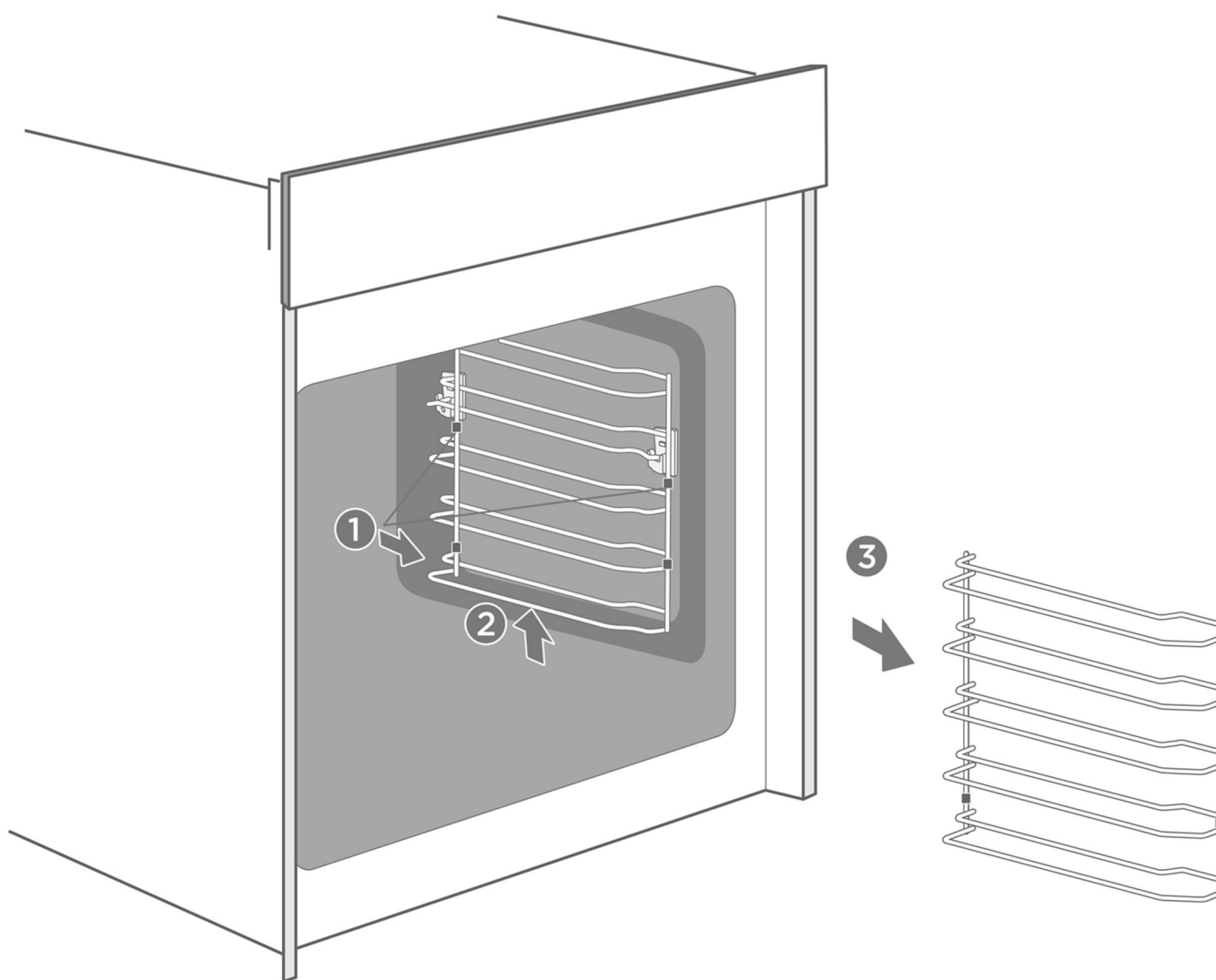

# УХОД И ОБСЛУЖИВАНИЕ

## УСТРАНЕНИЕ НЕИСПРАВНОСТЕЙ

При возникновении неисправности, перед обращением в сервисную службу, проверьте, не связана ли она с какими-либо ошибочными действиями при эксплуатации прибора. Часто технические неисправности прибора можно легко устранить самостоятельно – для этого обратитесь к таблице типичных неисправностей.

Неисправность	Причина и способ устранения
Прибор не работает.	Неисправен предохранитель или УЗО. Перебой в подаче электроэнергии. Проверьте предохранитель или УЗО. Ожидайте возобновления подачи электроэнергии.
Непостоянная работа вентилятора в режимах нагрева с вентилятором.	Это нормальная работа для наилучшего распределения тепла и максимальной производительности прибора.
После завершения процесса приготовления слышен шум и можно наблюдать поток воздуха возле панели управления.	Охлаждающий вентилятор все ещё работает, чтобы предотвратить конденсацию из-за повышенной влажности в камере и охладить камеру. Вентилятор выключится автоматически.
Блюдо не полностью готовится за время, указанное в рецепте.	Установленная температура или другие параметры отличаются от указанных в рецепте. Сверьтесь с рецептом, убедитесь, что выставленные параметры соответствуют указанным.
Не включается лампа подсветки.	Необходимо заменить лампу подсветки. Для замены обращайтесь в сервисный центр.

# УХОД И ОБСЛУЖИВАНИЕ



**Внимание!** Риск поражения электрическим током! Если неисправность не устранена, не пытайтесь ремонтировать прибор самостоятельно. Отключите прибор от сети и обратитесь в специализированный сервисный центр.

## Ограничение максимального времени работы устройства!

Максимальное время работы прибора составляет **9 часов**. Если прибор будет оставлен включённым без присмотра, он выключится автоматически по истечении указанного времени.

## КОДЫ ОШИБОК

КОД ОШИБКИ	ПРИЧИНА	СПОСОБ УСТРАНЕНИЯ
<b>E01</b>	Короткое замыкание или размыкание цепи теплового датчика.	(1) Выключите прибор и снова включите, чтобы проверить, отображается ли код ошибки на дисплее. (2) Выключите питание. Проверьте состояние проводки между платой питания и датчиком. Включите питание еще раз, чтобы проверить, устранена ли неисправность. (3) Выключите питание. Замените тепловой датчик. Если неисправность не устранена, (4) замените плату питания.
<b>E04</b>	Ошибка соединения между платой питания и дисплеем.	(1) Выключите прибор и снова включите, чтобы проверить, отображается ли код ошибки на дисплее. (2) Выключите питание, проверьте состояние проводки между платой питания и дисплея. Включите питание еще раз, чтобы проверить, устранена ли неисправность. (3) Выключите питание. Замените соединительный кабель между платой питания и дисплея. Если неисправность не устранена, (4) замените плату питания / плату дисплея.
<b>E07</b>	Ошибка перехода через ноль, которая продолжается более 10 секунд.	(1) Выключите прибор и снова включите, чтобы проверить, отображается ли код ошибки на дисплее. (2) Замените плату питания. Включите прибор, чтобы убедиться, что проблема устранена. После того, как напряжение стабилизируется, проверьте прибор на наличие ошибки перехода через ноль. Отображение кода E07 на дисплее можно убрать только путём нажатия на кнопку питания.

# УХОД И ОБСЛУЖИВАНИЕ

---

## ИНФОРМАЦИЯ О ТРАНСПОРТИРОВКЕ

- Храните оригинальную упаковку.
- Перевозите в оригинальной упаковке, придерживайтесь требований указательных знаков по транспортировке, имеющих на упаковке.
- Если оригинальная упаковка отсутствует то примите меры, чтобы уберечь прибор от внешних ударов. Не кладите на него тяжести.
- При транспортировке держите или ставьте прибор параллельно полу (верхней частью кверху).

## УТИЛИЗАЦИЯ

Упаковка изготовлена из экологически чистых материалов, которые можно без ущерба для окружающей среды подвергать переработке, складировать на специальных полигонах для хранения отходов и утилизировать. Упаковочные материалы имеют соответствующую маркировку.

Символ на изделии или его упаковке указывает, что оно не подлежит утилизации в качестве бытовых отходов. Изделие следует сдать в соответствующий пункт приема электронного и электрооборудования для последующей утилизации.

Соблюдая правила утилизации изделия, вы сможете предотвратить причинение ущерба окружающей среде и здоровью людей, который возможен вследствие неподобающего обращения с подобными отходами. За более подробной информацией об утилизации изделия просьба обращаться к местным властям, в службу по вывозу и утилизации отходов или в магазин, в котором вы приобрели изделие.



# УХОД И ОБСЛУЖИВАНИЕ

---

## СЕРВИСНОЕ ОБСЛУЖИВАНИЕ ПОСЛЕ ПРОДАЖИ

### **Просим вас придерживаться следующих мер:**

1. При покупке товара требуйте, чтобы продавец поставил свою отметку в гарантийном талоне.
2. Используйте свое изделие в соответствии с инструкциями по эксплуатации.
3. Если у Вас возникнут вопросы по изделию, Вы можете обратиться в пункты обслуживания по адресам, указанным в гарантийном талоне.
4. По окончании сервисных работ, не забудьте потребовать у сервисного специалиста отметку в гарантийном талоне.
5. Официальный срок службы изделия составляет 10 лет. Учитывая надежность и высокое качество, фактический срок службы может быть существенно выше официального.
6. Гарантийный срок указан в гарантийном талоне, который вложен с инструкцией по эксплуатации.

На всю электротехническую продукцию MAUNFELD распространяется действие Технического Регламента Таможенного Союза :

ТР ТС 004/2011 – «О безопасности низковольтного оборудования».

ТР ТС 020/2011 – «Электромагнитная совместимость технических средств».

ТР ЕАЭС 037/2016 – «Об ограничении применения опасных веществ в изделиях электротехники и радиоэлектроники».



По всем вопросам технического обслуживания, приобретения аксессуаров, а также по вопросам, связанным с региональным сервисным обслуживанием техники MAUNFELD просим вас обращаться в ближайшую авторизованную сервисную службу. Наши специалисты помогут вам в кратчайшие сроки. Список сервисных центров смотрите на сайте: [www.maunfeld.ru](http://www.maunfeld.ru)

**МЕНЯЕМ  
ЖИЗНЬ  
ВОКРУГ**



Больше информации на сайте

Производитель оставляет за собой право без предварительного уведомления покупателя вносить изменения в конструкцию и комплектацию изделия, а также в инструкцию по эксплуатации.



**MAUNFELD**